



Portail autoportant ULMALU® 800 *Classic*









Cette nouvelle génération de portails permet d'assurer un contrôle d'accès efficace et une entrée esthétique. La rapidité de fonctionnement (réglable de 0.20 à 0.50m/sec.) assure un grand confort, garantit un meilleur filtrage des véhicules et la hauteur ne permet pas le passage des piétons

Utilisation préconisée des portails ULMALU® 800 *Classic*

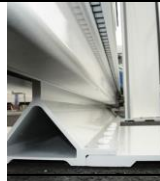
- Sites Industriels et administratifs
- Sas sécurisés d'entrée de sites militaires
- Site logistique sensibles
- Transporteurs de fonds - Banques
- Parkings

Ont déjà choisi les portails Ulmalu® 800 *Classic* pour assurer leur sécurité

- Groupe Total – Raffinerie du Midi - Shell
- CEA – AREVA - DGA – DGI
- Laboratoires Ipsen - Servier – Sanofi
- Transports Legendre – Kuehne & Nagel - Chronopost - La Poste
- Auchan – Intermarche – Miko – Altadis - Brioche Pasquier – Gds Moulins de Paris
- Ville d'Antony – Port du Havre – Port de la Rochelle – le Havre – Brest - Cotonou -
- SILIC – CFC –
- Armée de l'Air – Armée de Terre - Marine Nationale

Caractéristiques techniques	type	ULMALU® 800 CLASSIC	
Longueur maximum	mm	8000 mm	Détail Platine
Hauteur maximum (suivant les longueurs)	mm	3000 mm	
Hauteurs standard	mm	2000 – 2500 mm	
Garde au sol minimum	mm	100 mm	
Tension d'alimentation	V	230 V monophasé	
Fréquence d'alimentation	Hz	50 Hz	
Consommation maximum (hors accessoires)	W/H	800 W/H En action	
Vitesse maximum d'ouv. / ferm.		50 cm/s en vitesse maximum	
Type de moteur		Asynchrone triphasé + réducteur	
Puissance moteur / Fréquence d'utilisation		0.37 Kw / 100 % du temps	
Indice de protection moteur		IP 54	
Température de fonctionnement (automatisme)		-15 à + 50 ° C	
Humidité maximum en fonctionnement		85 % sans condensation	
Type d'entraînement		Pignon / chaîne montée sur tendeurs	
Type d'utilisation préconisée		Ultra Intensive	
Module de commande		Automate programmable	
Pilotage du moteur		Variateur de Fréquence	
Horodatage été/hiver annuel intégré		Oui	
Module de paramétrage - Interface Homme / machine		Afficheur Tactile 3.5 ''	
Télemaintenance / Supervision		Oui sortie modem RS 232	Automatisme industriel
Sécurités standard (selon les normes NF25-362 et EN 13241-1) <input type="checkbox"/> Cellules photoélectriques hauteur VL/PL <input type="checkbox"/> Palpeur embarqué (option palpeur arrière) <input type="checkbox"/> Palpeurs de cisaillement <input type="checkbox"/> Feux à éclats à leds (intérieurs / extérieurs) <input type="checkbox"/> Eclairage à leds		4 jeux 1 u / lg 130 mm 4 u/ lg 130 mm 1 / 5 W 2 bandeaux verticaux	
Matériau de construction		Alliage d'aluminium 6060 T6	
Remplissage standard		Barreaudé en profilés aluminium TGO type goutte d'eau	
Finition		Dérochage chimique - Rinçage – Primaire d'accrochage et Peinture polyuréthane teinte RAL au choix	
Nombre de visites d'entretien préconisées par an Arrêté 1993-12-21 JORF 13 janvier 1994 en vigueur le 13 juillet 1993.		2	
			Option palpeur embarqué sur la tranche arrière

Descriptif du portail Ulmalu® 800 Classic

La construction des portails Ulmalu® 800 Classic est réalisée sur le profilé type Ulmalu® (intégrant le support de chaîne sur lequel) est soudé un cadre en profilés TGO. Le remplissage est réalisé en profilés type goutte d'eau. Les platines support sont découpées avec une précision extrême au jet d'eau à ultra haute pression.

Le coulissement en porte à faux et le guidage vertical du portail sont assurés par un **roller monobloc breveté**, intégré dans le profilé bas sur lequel sont disposés des roulettes en polyacétal sur roulements à billes type 2RS étanches à la poussière et graissés à vie. Les roulettes de guidage latéral hautes du même type sont réglables et disposées à l'abri des intempéries dans le profilé du haut

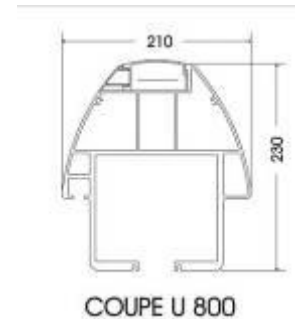

Le poteau guide type caisson est construit en profilés et tôles composites installés sur une platine pré découpée au jet d'eau. Il dispose d'une porte toute hauteur verrouillée par 2 poignées serrures à ½ cylindre européen permettant une intégration discrète et esthétique des accessoires de commande et des sécurités sans aucuns câbles apparents et permet aussi d'intégrer d'autres accessoires de commande (UC de contrôle d'accès, interphonie...). Le poteau guide caisson offre un confort pour les techniciens de maintenance qui peuvent travailler à hauteur.

Le poteau de réception type caisson emprisonnant l'extrémité avant du vantail et rigidifiant l'ensemble de l'installation en position fermée, dispose d'un reposoir et d'un guidage latéral réglables. Une butée arrière avec reposoir est fournie avec chaque portail. Les cellules de sécurité sont à l'abri du vandalisme et des intempéries derrière des pareclozes démontables.

Le portail Ulmalu® 800 Classic est équipée d'un **moteur industriel** asynchrone triphasé avec réducteur dont la puissance est adaptée à la dimension du portail. Réglage des cycles au cm près par capteur encodeur intégré au moteur. Grâce à sa manette le moteur est facilement débrayable en cas de panne de courant. L'entraînement est réalisé par un système pignon / et chaîne montée sur tendeurs. La vitesse de translation maximum est réglable et permet d'atteindre les 50 cm/s ce qui garantit un contrôle d'accès efficace.

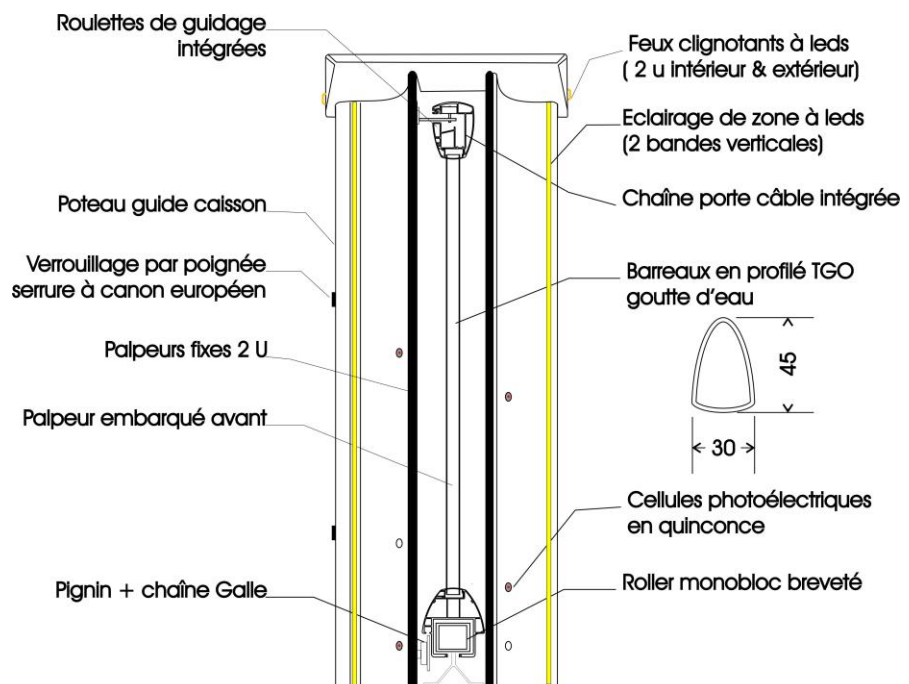

COUPE PORTAIL ULMALU® 800 CLASSIC

L'automatisme ULMATIC® est développé à partir de composants du commerce, destinés à l'automatisme industriel comprenant : un automate programmable pilotant commandes et sécurités et un variateur de fréquence gérant le moteur par l'intermédiaire d'un codeur, la position de l'arbre moteur, le couple et la vitesse.



Sur devis, nous pouvons développer des fonctionnements particuliers.

Une extension avec horloge programmable annuelle est intégrée de série à l'automate et permet 4 plages d'ouverture journalière (elle peut aussi être utilisée en horloge externe pour activer/désactiver un matériel).

Un afficheur tactile industriel, interface conviviale entre l'opérateur et le portail permet d'avoir accès aux informations d'état, de paramétrage et de maintenance de l'installation.

La commande de fonctionnement peut être assurée par tous types d'accessoires délivrant un contact sec (Emetteurs radio, lecteurs, portier téléphonique, pupitre, contacteur à clé, boucle magnétique, digicode etc...)

La sécurité du portail ULMALU® 800 Classic est conforme aux normes NF25-362 et EN 13241-1, elle est assurée par :

- 4 dispositifs de détection de présence (cellules photoélectriques avec amplificateur déporté) à hauteur basse et haute (2 coté intérieur et 2 coté extérieur) pour éviter les risques sur les véhicules à fort porte à faux (4x4 ou poids lourds) .
- Un palpeur de contact embarqué sur la tranche avant du vantail, alimenté par une chaîne porte-câbles, intégrée dans le profilé supérieur permet d'éviter tous risques de coincement et les chocs dus à l'inertie.
- 4 palpeurs de cisaillement (2 coté passage et 2 coté refoulement sur le poteau guide) permettant d'éviter tout risque de coincement et de cisaillement dans les barreaux.

La signalisation est assurée par 2 feux clignotants à leds de couleur orange à très longue durée de vie sur le capot composite coté intérieur et extérieur et l'éclairage par 4 bandes à leds (2 sur le poteau guide et 2 sur le poteau de réception).



**Remplissage
Plein**



Options sur les portails ULMALU® :

Feux rouges et verts à diodes diamètre 100 ou 200 mm

Compte tenu de la rapidité importante des portails TGO il est très important d'informer les usagers par un affichage et une pré-signalisation lumineuse pour prévenir les accidents.

Option conseillée pour les portails normalement fermés



Modem pour supervision et télémaintenance

Soucieux d'un service rapide pour sa clientèle exigeante, TGO a développé une supervision par modem, permettant une télémaintenance de ses portails, tourniquets et obstacles escamotables. Elle permet d'avoir accès aux paramètres de programmation, aux réglages des sécurités et de l'horloge programmable annuelle. Cette option nous permet de dépanner à distance sans attendre le passage du technicien sur site.

Option conseillée pour les établissements ne disposant pas d'équipe de maintenance



Lisse défensive 30 mm

Sur demande une lisse défensive peut-être proposée pour renforcer la dissuasion et retarder le franchissement

Option conseillée pour les sites sensibles



Porte double pour déverrouillage de secours

Permet de séparer le déverrouillage manuel de la partie automatisme.

La porte peut être équipée d'une serrure batteuse triangle pompiers ou d'un cylindre européen. + Option contact de détection d'ouverture

Option conseillée pour les résidences



Portillon piétons accolé au portail

Un portillon piéton peut-être accolé au portail. Sa construction est identique à celle du portail et permet un passage de secours en cas de manque de tension.

Il peut aussi être équipé d'une automatisation par ventouse 300 kg et ferme-porte pour un usage de contrôle d'accès des piétons

Option conseillée pour les sites ne disposant que d'un accès.



Accessoires de commande

Sur demande nous pouvons vous proposer une large gamme d'accessoires de commande

Digicode - Pupitre de commande - Boucle Magnétique - Récepteur radio - Lecteur de badges - Interphone - etc...



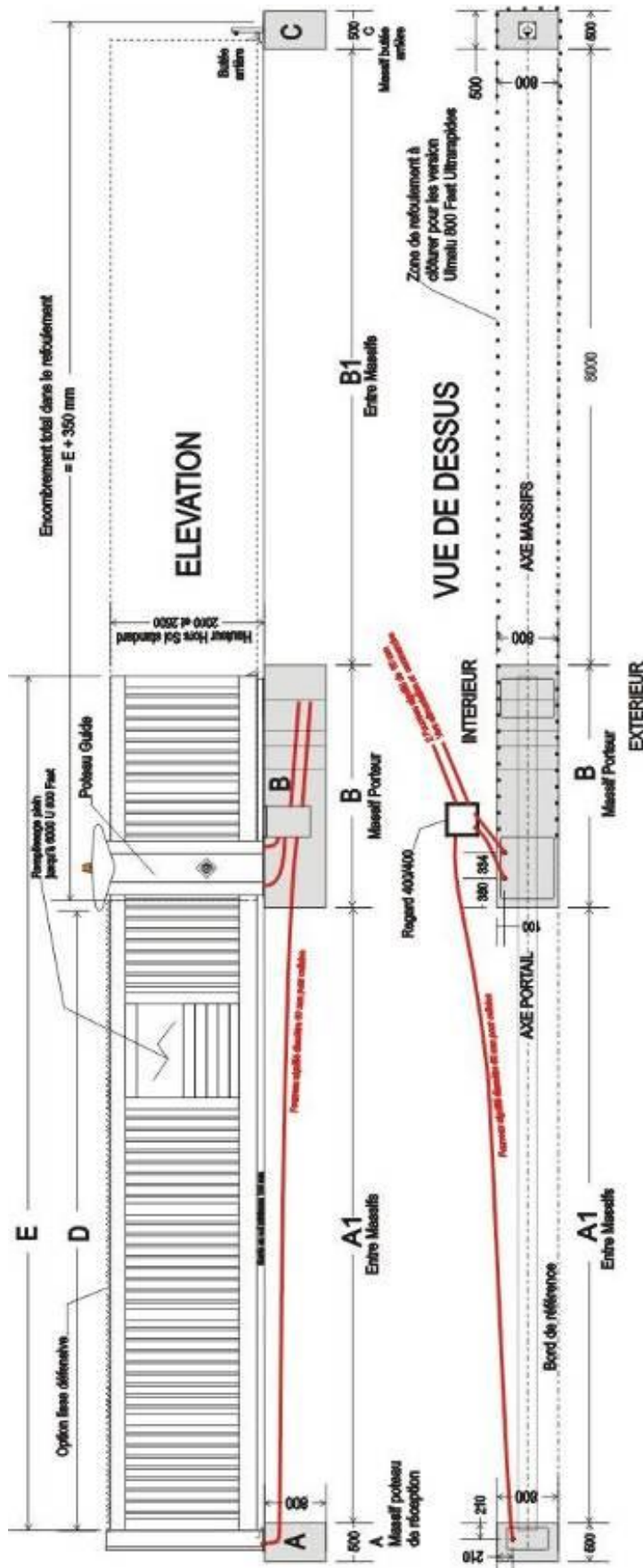

NOTA IMPORTANT POUR LES MAÇONS :

LES MASSIFS DE FONDATIONS DOIVENT ETRE REALISES EN BETON ARME CHEVILLABLE DOSE A 400 KG
LES MASSIFS A B ET C DOIVENT ETRE STRICTEMENT AU MEME NIVEAU ET PLANS SANS AUCUN DEVERS
LE NIVEAU +/- 0 DES MASSIFS EST LE POINT LE PLUS HAUT DE LA CHAUSSEE
LA ZONE DE REFOULEMENT DOIT ETRE NIVELEE AU NIVEAU DES MASSIFS DE FONDATION
PREVOIR LA POSE D'UNE CLOTURE DE PROTECTION DANS LE REFOULEMENT UNIQUEMENT POUR LE
MODELE U 800 FAST.

Notes:

ULMALU 800						
OUVERTURE A DROITE VUE DE L'EXTERIEUR						
TABLEAU DES PASSAGES ET DES FONDATIONS EN MM						
AU 09/02/2016						
NBRE DE PAINEAUX	LONGUEUR ROLLERS	A1 PASSAGE LIBRE ENTRE MASSIFS	B LARG. + LONG. DU MASSIF PORTEUR	B1 PASSAGE LIBRE ENTRE MASSIFS	D PASSAGE LIBRE ENTRE POTEAUX	E LONGUEUR POUTRE
4	1 500	3000 à 3800	800 x 1800	3800	3850	5 630
5	1 800	3800 à 4850	800 x 2100	4850	4900	7 000
6	2 000	4850 à 6000	800 x 2300	6000	6050	8 370
7	2 400	6000 à 7000	800 x 2700	7000	7050	9 740
8	2 750	7000 à 8000	800 x 3150	8000	8050	11 110

Valeurs fixes : Pénétration dans le plateau de réception depuis la platine
 distance entre le bord du massif et la platine du poteau de réception = 110 à 130 mm max
 distance entre le bord du massif et le plateau du poteau de réception = 20 à 30 mm
 distance entre le bord du massif et le poteau guide = 150 mm
 distance du bord de la platine au potelet = 50 mm
 TOTAL = 350 mm